



## PTM27

Hochgenauer Neigungssensor mit  
robustem Kunststoff-Kompaktgehäuse



- **Messbereich bis  $\pm 180^\circ$**
- **Auflösung bis  $0,001^\circ$**
- **Schutzart IP67**
- **Längswassersperre, verkapselte Elektronik**
- **Verschleißfreie MEMS-Technologie, schockunempfindlich**

### Produktvarianten



V / mA

**Analog-Ausgang**



CAN

**Digital-Ausgang CAN**



PTM27 - Neigungssensor in MEMS-Technologie  
Variante mit Analog-Ausgang

Technische Daten

		Bestellvarianten	
<b>Anzahl und Ausrichtung der Neigungsachsen</b>	Neigung um X-Achse, Ausrichtung 1A Neigung um X-Achse, Ausrichtung 1B Neigung um X-Achse, Ausrichtung 1C Neigung um X- und Y-Achse, Ausrichtung 2A Neigung um X- und Y-Achse, Ausrichtung 2B Neigung um X- und Y-Achse, Ausrichtung 2C	<b>1</b>	1A 1B 1C 2A 2B 2C
<b>Messbereich</b>	±5 ... 180° (in 5° wählbar)	<b>2</b>	5 ... 180
<b>Ausgang</b>	Spannung 0,5 ... 4,5 V (U <sub>B</sub> = 24 V) Spannung 0,5 ... 10 V (auf Anfrage) Spannung 0,5 ... 4,5 V (U <sub>B</sub> = 5 V) (auf Anfrage) Strom 4 ... 20 mA, 3-Leiter-Technik (auf Anfrage)	<b>3</b>	U8 U2 (auf Anfrage) U6 (auf Anfrage) I1 (auf Anfrage)
<b>Signalverlauf</b>	Ansteigendes Signal im Uhrzeigersinn Ansteigendes Signal gegen Uhrzeigersinn	<b>4</b>	CW CCW
<b>Auflösung</b>	0,005° (Messbereich ±180°) 0,001° (Messbereich ±5°)		
<b>Linearität</b>	±0,05° (bis ±30°) ±0,1° (bis ±60°) ±0,2° (bis ±180°)		
<b>Gehäusematerial</b>	Kunststoff		
<b>Befestigung</b>	Schrauben M4: DIN 912, DIN 6912, DIN 7984		
<b>Schutzart</b>	IP67		
<b>Einschwingzeit</b>	0,1 s ... 10 s / 90%	<b>5</b>	T0.1 ... T10.0
<b>Elektrischer Anschluss</b>	Kabelausgang, Standardlänge 2 m	<b>6</b>	KAB2M
<b>Schockbelastung</b>	DIN EN 60068-2-27:2010, 100 g/11 ms, 100 Schocks		
<b>Vibration</b>	DIN EN 60068-2-6:2008, 20 g 10 Hz-2 kHz, 10 Zyklen		
<b>Temperaturbereich</b>	-40° ... +85°C		
<b>Gewicht</b>	ca. 20 g (ohne Kabel)		
<b>EMV</b>	DIN EN 61326-1:2013		

Bestellcode

PTM27	-	<b>1</b>	-	<b>2</b>	-	<b>3</b>	-	<b>4</b>	-	<b>5</b>	-	<b>6</b>
-------	---	----------	---	----------	---	----------	---	----------	---	----------	---	----------

Bestellbeispiel: PTM27 – 1A – 180 – U8 – CW – T1.0 – KAB2M



PTM27 - Neigungssensor in MEMS-Technologie  
Variante mit Digital-Ausgang CAN

Technische Daten

		Bestellvarianten	
Ausgang	CANopen SAE J1939	<b>1</b>	<b>CANOP CANJ1939</b>
Messbereich	±180°		
Auflösung	≥0,01° Anwenderseitig konfigurierbar		
Linearität	±0,05° (bis ±30°) ±0,1° (bis ±60°) ±0,2° (bis ±180°)		
Gehäusematerial	Kunststoff		
Befestigung	Schrauben M4: DIN 912, DIN 6912, DIN 7984		
Schutzart	IP67		
Einschwingzeit	0,1 s ... 10 s / 90%, konfigurierbar		
Elektrischer Anschluss	Kabel 0,3 m mit M12-Stecker, 5-polig	<b>2</b>	<b>KAB0,3M-M12/CAN</b>
Schockbelastung	DIN EN 60068-2-27:2010, 100 g/11 ms, 100 Schocks		
Vibration	DIN EN 60068-2-6:2008, 20 g 10 Hz-2 kHz, 10 Zyklen		
Temperaturbereich	-40° ... +85°C		
Gewicht	ca. 20 g (ohne Kabel)		
EMV	DIN EN 61326-1:2013		

Bestellcode

PTM27 – **1** – **2**

Bestellbeispiel: PTM27 – CANOP – KAB0,3M – M12/CAN

## Maßzeichnungen

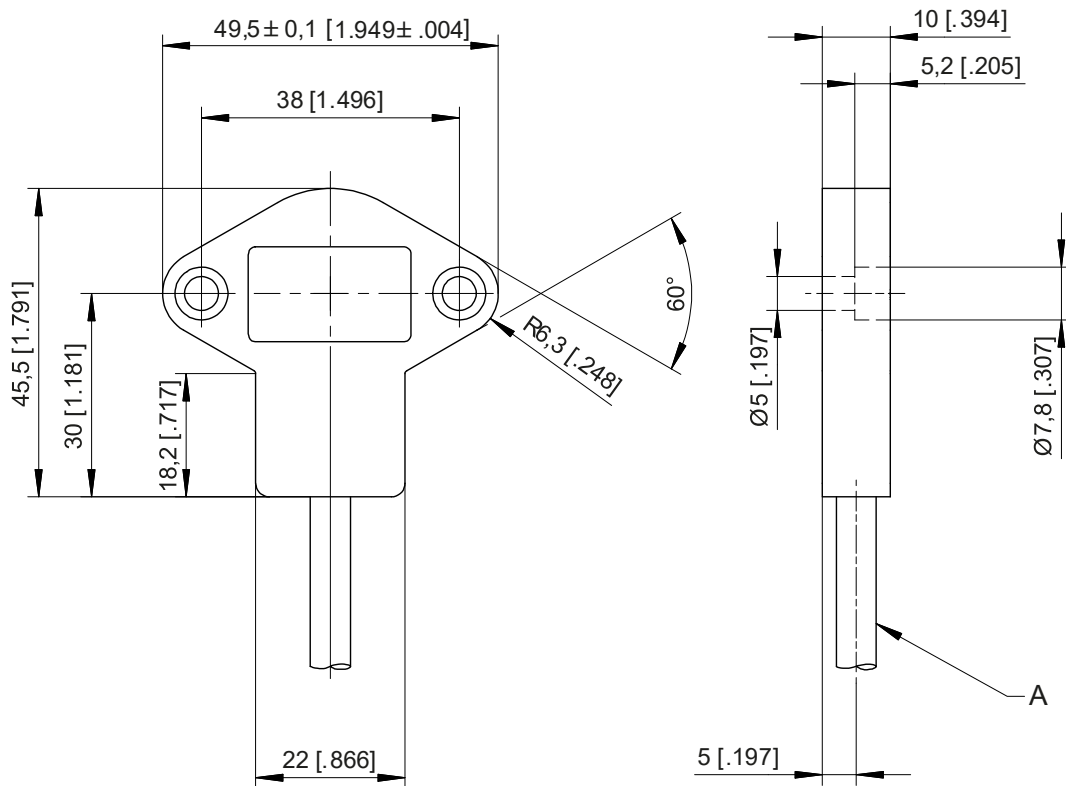

A – Kabel

Maße in mm [inch].

Abmessungen nur informativ.

Verbindliche Zeichnung vom Werk anfordern.

## Spezifikation der Ausgangsarten

### Analog-Ausgänge

<b>U8</b> Spannungsausgang 0,5 ... 4,5 V 	Versorgungsspannung	8 ... 36 V DC
	Stromaufnahme	typisch 12 mA max. 16 mA
	Ausgangsspannung	0,5 ... 4,5 V DC
	Ausgangsstrom	2 mA max.
	Messrate	1 kHz Standard
	Stabilität (Temperatur)	$\pm 50 \times 10^{-6}$ / °C vom Messbereich (typisch)
	Elektrischer Schutz	Gegen Verpolung, Kurzschluss
	Arbeitstemperatur	-40 ... +85 °C
	EMV	DIN EN 61326-1:2013

<b>U2</b> Spannungsausgang 0,5 ... 10 V 	Versorgungsspannung	8 ... 36 V DC
	Stromaufnahme	typisch 12 mA max. 16 mA
	Ausgangsspannung	0,5 ... 10 V DC
	Ausgangsstrom	2 mA max.
	Messrate	1 kHz Standard
	Stabilität (Temperatur)	$\pm 50 \times 10^{-6}$ / °C vom Messbereich (typisch)
	Elektrischer Schutz	Gegen Verpolung, Kurzschluss
	Arbeitstemperatur	-40 ... +85 °C
	EMV	DIN EN 61326-1:2013

<b>U6</b> Spannungsausgang 0,5 ... 4,5 V 	Versorgungsspannung	5 V DC $\pm 10$ %
	Stromaufnahme	typisch 13 mA max. 16 mA
	Ausgangsspannung	10 ... 90 % der Versorgungsspannung
	Ausgangsstrom	2 mA max.
	Messrate	1 kHz Standard
	Stabilität (Temperatur)	$\pm 50 \times 10^{-6}$ / °C vom Messbereich (typisch)
	Elektrischer Schutz	Gegen Verpolung, Kurzschluss
	Arbeitstemperatur	-40 ... +85 °C
	EMV	DIN EN 61326-1:2013

<b>I1</b> Stromausgang 4 ... 20 mA, Dreileiter 	Versorgungsspannung	8 ... 36 V DC
	Stromaufnahme	Typisch 32 mA 36 mA max.
	Bürde $R_L$	500 $\Omega$ max.
	Ausgangsstrom	4 ... 20 mA
	Messrate	1 kHz Standard
	Stabilität (Temperatur)	$\pm 50 \times 10^{-6}$ / °C vom Messbereich (typisch)
	Elektrischer Schutz	Gegen Verpolung, Kurzschluss
	Arbeitstemperatur	-40 ... +85 °C
	EMV	DIN EN 61326-1:2013

Anschlussbelegung	Signal	Kabeladerfarbe
<b>1-achsig</b>	+U <sub>B</sub> (Versorgungsspannung)	braun
	Ausgang X	weiß
	GND	blau
	Nicht anschließen!	grau

Anschlussbelegung	Signal	Kabeladerfarbe
<b>2-achsig</b>	+U <sub>B</sub> (Versorgungsspannung)	braun
	Ausgang X	weiß
	GND	blau
	Ausgang Y	schwarz
	Nicht anschließen!	grau

## Digital-Ausgang CANopen

<b>CANOP</b> CANopen 	Kommunikationsprofil	CANopen CiA 301, Slave
	Geräteprofil	CiA 410, Profil "Inclinometer"
	Konfigurationsdienste	LSS, CiA Draft Standard 305 (Übertragungsrate, Node ID)
	Error Control	Node Guarding, Heartbeat, Emergency Message
	Node ID	Einstellbar über LSS oder SDO, default: 127
	PDO	1 TxPDO, 0 RxPDO, static mapping
	PDO Modes	Event-/Time triggered, Remote-request, Sync cyclic/acyclic
	SDO	1 Server, 0 Client
	Certified	Ja
	Übertragungsrate	125 kBit bis 1 Mbit, einstellbar über LSS oder SDO, default: 125 kBit
	Bus-Anschluss	M12-Stecker, 5-polig
	Bus, galvanische Trennung	Nein
	Error Control Baudrate	50 kBit/s ... 1 MBit/s configurable
	Transceiver	24V-kompatibel, nicht isoliert
	Integrierter Bus-Abschlusswiderstand	120 Ohm einstellbar

<b>Technische Daten</b>	Spannungsversorgung	8 ... 36 V DC
	Stromaufnahme	typisch 15 mA bei 24 V DC typisch 30 mA bei 12 V DC 100 mA max.
	Messrate	0,5 kHz Standard
	Stabilität (Temperatur)	± 0,2° (-20 ... +40 °C) ± 0,4° (-40 ... +85 °C)
	Wiederholgenauigkeit	1 LSB
	Arbeitstemperatur	-40 ... +85 °C
	Elektrischer Schutz	Gegen Verpolung, Kurzschluss
	EMV	DIN EN 61326-1:2013

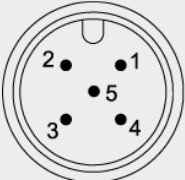
Anschlussbelegung	Signal	Stecker PIN
<b>Stecker M12, 5-polig</b> 	Schirm	1
	Versorgung +	2
	GND	3
	CAN-H	4
	CAN-L	5

Sicht auf die Steckerkontakte

## Digital-Ausgang SAE J1939

<b>CANJ1939</b> SAE J1939 	CAN-Spezifikation	ISO 11898, Basic und Full CAN 2.0 B extended message format mit 29-Bit identifier
	Transceiver	24V-kompatibel, nicht isoliert
	Kommunikationsprofil	SAE J1939, 29-Bit identifier
	Übertragungsrate	250 kBit/s
	Integrierter Bus-Abschlusswiderstand	120 Ω
	Address	Default 247d, configurable

NAME - Unique device identifier	Name Fields	Remark	Field value	Size [Bit]	Byte order	Byte value
	Arbitrary Address Capable	No	0	1	Byte 8 (MSB)	00h
	Industry Group	Global	0	3		
	Vehicle System instance		0	4		
	Vehicle System	Non specific	7Fh	7	Byte 7	FEh
	Reserved		0	1		
	Function	Non specific	FFh	8	Byte 6	FFh
	Function Instance		0	5	Byte 5	00
	ECU Instance		0	3		
	Manufacturer	Manufacturer Code	145h	11	Byte 4	28h
						Byte 3
		Identity Number	n..nh	21		
					Byte 2	nnh
					Byte 1	nnh

<b>Proprietary PGN - Manufacturer specific Parameter Group Numbers</b>	Configuration data	PGN EFddh	Proprietary-A (PDU1 peer-to-peer)
	Process data	PGN FFnnh	Proprietary-B (PDU2 broadcast); nn Group Extension (PS) configurable

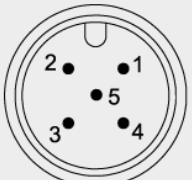

Technische Daten		
	Spannungsversorgung	8 ... 36 V DC
	Stromaufnahme	typisch 15 mA bei 24 V DC typisch 30 mA bei 12 V DC 100 mA max.
	Messrate	0,5 kHz (asynchron)
	Stabilität (Temperatur)	± 0,2° (-20 ... +40 °C) ± 0,4° (-40 ... +85 °C)
	Wiederholgenauigkeit	1 LSB
	Arbeitstemperatur	-40 ... +85°C
	Elektrischer Schutz	Gegen Verpolung, Kurzschluss
	EMV	DIN EN 61326-1:2013

Anschlussbelegung Stecker M12, 5-polig	Signal	Stecker PIN
 <p>Sicht auf die Steckerkontakte</p>	Schirm	1
	Versorgung +	2
	GND	3
	CAN-H	4
	CAN-L	5

## PTM27 - Ausgangskennlinie und Achsausrichtung

Die abgebildete Sensorposition entspricht 0°.

### 1 Messachse

Achsrichtung  
1A

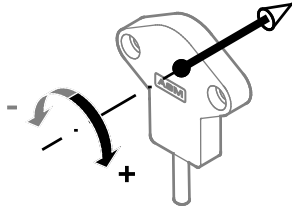

Achsrichtung  
1B

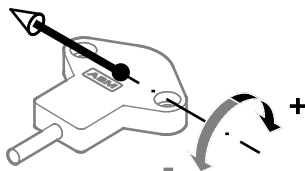

Achsrichtung  
1C

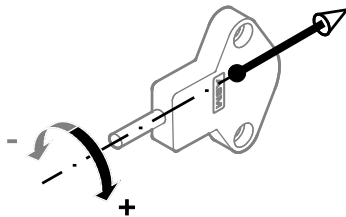

### 2 Messachsen

Achsrichtung  
2A

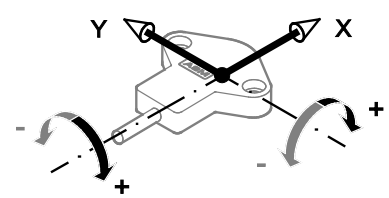

Achsrichtung  
2B

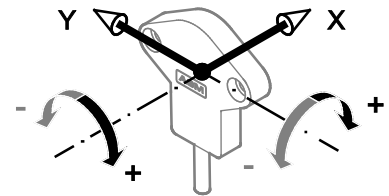

Achsrichtung  
2C

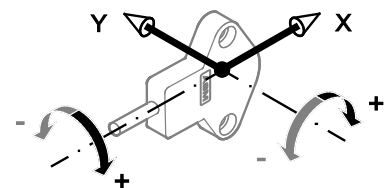

### Ausgangssignal

