

PCRP31 POSICHRON® - Positionssensor Runde Bauform mit analogem Ausgang



POSICHRON® - Positionssensor im Schutzrohr aus Edelstahl

- Schutzart IP68
- Druckfest bis 15 bar
- Meßbereich 0 ... 100 bis 0 ... 5750 mm
- Absolute Positionsmessung
- Absolut verschleiß- und wartungsfrei
- Kabelausgang
- 0 ... 10 V-Ausgang
- 4 ... 20 mA-Ausgang

Auslaufmodell
Nicht für Neuentwicklung
Ersetzt durch PCRP32

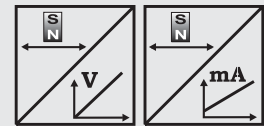

Technische Daten		
Ausgangsart	Kabelausgang	Spannung: 0 ... 10 V, 3-Leiter-Technik Strom: 4 ... 20 mA, 3-Leiter-Technik
Abmessung		Quasi unendlich
Messrate		0,5 ... 2 kHz abhängig von der Messlänge
Linearität		±0,1 mm für Meßlängen ≤500 mm ±0,02 % vom Bereich für Meßlängen >500 mm
Gehäusematerial		Edelstahl 1.4401
Schutzart		IP68, druckfest bis 15 bar
Arbeitstemperatur		-40 ... +85 °C
EMV, Störfestigkeit		EN61326: 1998, Tabelle A1
EMV, Störaussendung		EN55011 Gruppe 1 Klasse A
Schockbelastung		100 g/6 ms nach EN60068-2-27
Vibration		15 g, 10 ... 2000 Hz nach EN 60068-2-6
Anschluss		Kabel 3 m (Standard)

Bestellcode PCRP31

Modellbezeichnung

Meßlänge (in mm)

100 / 500 / 1000 / 1500 / 2000 / 2500 / 3000 / 4000 / 5000 / 5750
Andere Längen auf Anfrage

Ausgangsart

10V = mit 0 ... 10 V-Meßumformer 3-Leiter-Technik
420T = mit 4 ... 20 mA-Meßumformer 3-Leiter-Technik

Anschluß

KAB3M = Kabelausgang, Länge 3 m (Standard)

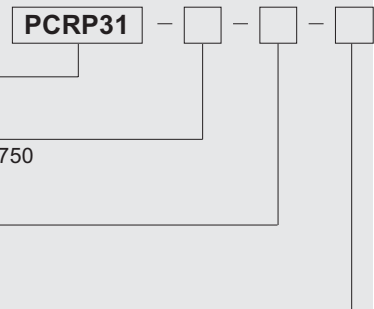

Bestellcode Befestigungssatz (siehe Zubehör Seite 62)

PCRP31-BFS...

Bestellcode Positionsmagnet (siehe Zubehör Seite 58)

PCMAG...

Bestellbeispiel: PCRP31 - 2000 - 10V - KAB3M

PCRP31 POSICHRON® - Positionssensor

Runde Bauform mit Impuls-Ausgang



Berührungsloser Positionssensor im Schutzrohr aus Edelstahl

- Schutzart IP68
- Druckfest bis 15 bar
- Meßbereich 0 ... 100 bis 0 ... 5750 mm
- Absolute Positionsmessung
- Absolut verschleiß- und wartungsfrei
- Kabelausgang
- Impuls-Ausgang (Start/Stop)

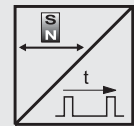

Technische Daten	Ausgangsart	Impuls-Ausgang (Start/Stop)
	Auflösung	Quasi unendlich
Messrate	0,5 ... 2 kHz abhängig von der Messlänge	
Linearität	±0,1 mm für Meßlängen ≤500 mm ±0,02 % vom Bereich für Meßlängen >500 mm	
Gehäusematerial	Edelstahl 1.4401	
Schutzart	IP68, druckfest bis 15 bar	
Arbeitstemperatur	-40 ... +85 °C	
EMV, Störfestigkeit	EN61326: 1998, Tabelle A1	
EMV, Störaussendung	EN55011 Gruppe 1 Klasse A	
Schockbelastung	100 g/6 ms nach EN60068-2-27	
Vibration	15 g, 10 ... 2000 Hz nach EN 60068-2-6	
Anschluss	Kabel 3 m (Standard)	

Bestellcode PCRP31

Modellbezeichnung

Meßlänge (in mm)

100 / 500 / 1000 / 1500 / 2000 / 2500 / 3000 / 4000 / 5000 / 5750
Andere Längen auf Anfrage

Ausgangsart

STSP = mit Impuls-Ausgang (Start/Stop)

Anschluß

KAB3M = Kabelausgang, Länge 3 m (Standard)

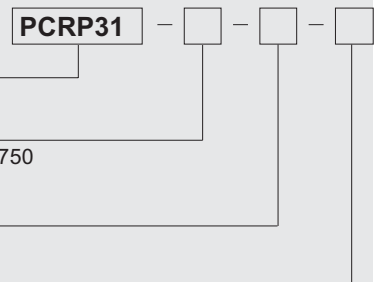

Bestellcode Befestigungssatz (siehe Zubehör Seite 62)

PCRP31-BFS...

Bestellcode Positionsmagnet (siehe Zubehör Seite 58)

PCMAG...

Bestellbeispiel: PCRP31 - 1500 - STSP - KAB3M

PCRP31 POSICHRON[®] - Positionssensor Runde Bauform mit SSI-Ausgang



POSICHRON[®] - Positionssensor im Schutzrohr aus Edelstahl

- Schutzart IP68
- Druckfest bis 15 bar
- Meßbereich 0 ... 100 bis 0 ... 5750 mm
- Absolute Positionsmessung
- Absolut verschleiß- und wartungsfrei
- Kabelausgang
- Synchron-serieller Ausgang (SSI)

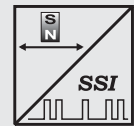

Technische Daten	Ausgangsart	Synchron-seriell (SSI)
	Auflösung	Typ. 2 µm
	Messrate	0,5 ... 2 kHz abhängig von der Messlänge
	Linearität	±0,1 mm für Meßlängen ≤500 mm ±0,02 % vom Bereich für Meßlängen >500 mm
	Gehäusematerial	Edelstahl 1.4401
	Schutzart	IP68, druckfest bis 15 bar
	Arbeitstemperatur	-40 ... +85 °C
	EMV, Störfestigkeit	EN61326: 1998, Tabelle A1
	EMV, Störaussendung	EN55011 Gruppe 1 Klasse A
	Schockbelastung	100 g/6 ms nach EN60068-2-27
	Vibration	15 g, 10 ... 2000 Hz nach EN 60068-2-6
Anschluss	Kabel 3 m (Standard)	

Bestellcode PCRP31

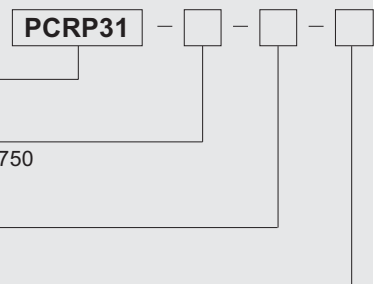

Modellbezeichnung

Meßlänge (in mm)

100 / 500 / 1000 / 1500 / 2000 / 2500 / 3000 / 4000 / 5000 / 5750
Andere Längen auf Anfrage

Ausgangsart

SSI = synchron-seriell (SSI)

Anschluß

KAB3M = Kabelausgang, Länge 3 m (Standard)

Bestellcode Befestigungssatz (siehe Zubehör Seite 62)

PCRP31-BFS...

Bestellcode Positionsmagnet (siehe Zubehör Seite 58)

PCMAG...

Bestellbeispiel: PCRP31 - 1500 - SSI - KAB3M

PCRP31 POSICHRON[®] - Positionssensor

Runde Bauform mit Schutzrohr

Maßzeichnung

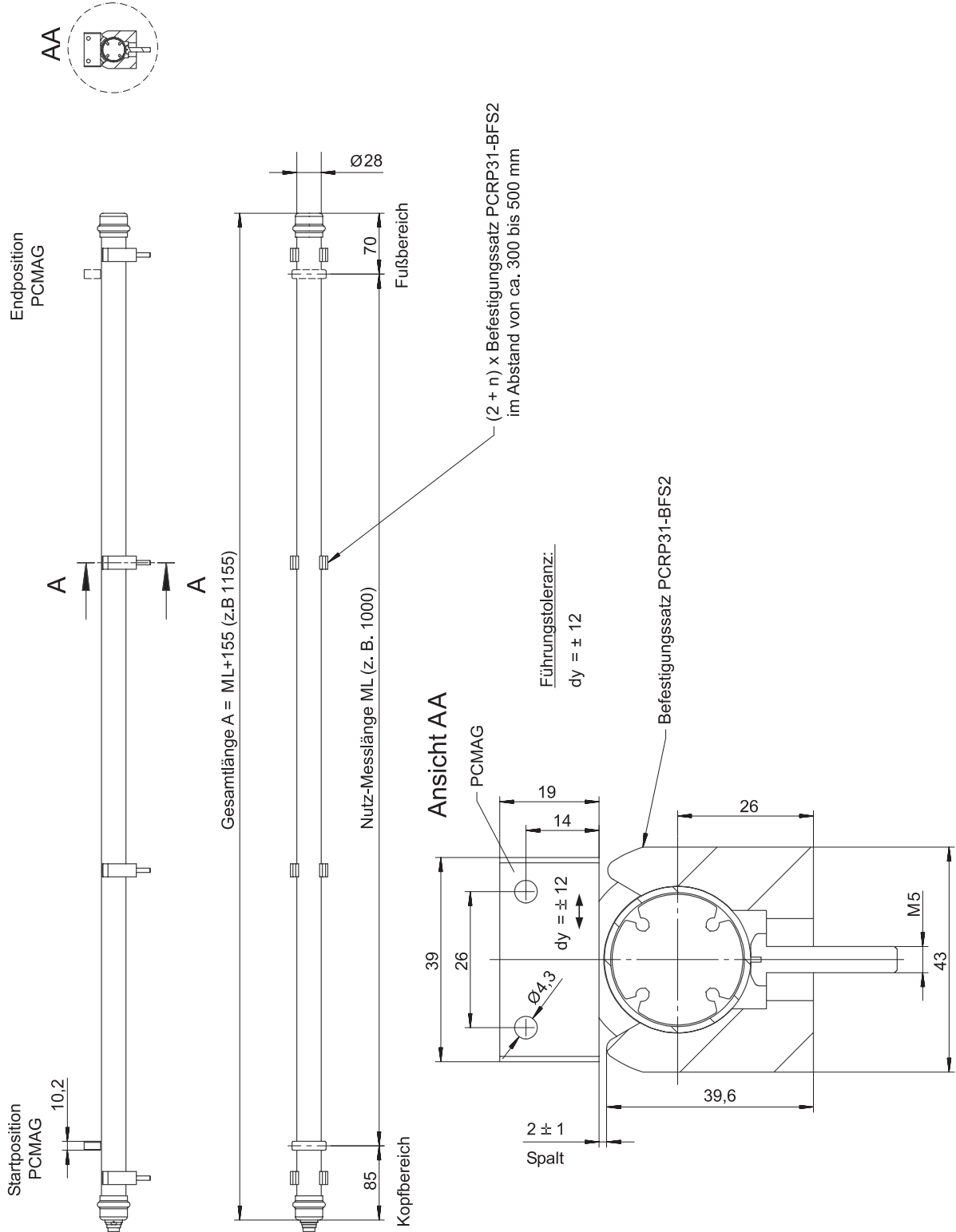

Abmessungen nur informativ
Verbindliche Zeichnungen bitte vom Werk anfordern!

POSICHRON®

Ausgänge 420T und 10V



Meßumformer 420T Stromausgang Drei-Leiter-Technik 	Eingangsspannung	+18...+27 V DC, Restwelligkeit 10 mV _{ss}
	Stromaufnahme	80 mA max.
	Bürde	350 Ω max.
	Ausgangsstrom	4 ... 20 mA für 0 ... 100% Weg
	Stabilität (Temperatur)	±50 x 10 ⁻⁶ / °C v. Bereich
	Elektrischer Schutz gegen	Verpolung, Dauerkurzschluß
	Ausgangsrauschen	0,5 mV _{eff.}
	Arbeitstemperatur	-40 ... +85 °C
	EMV, Störfestigkeit	Entsprechend EN 61326: 1998

Ausgangssignale

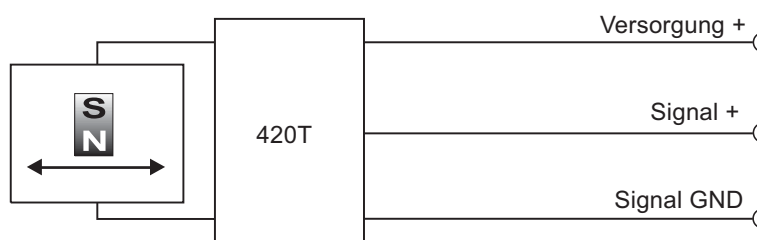

Meßumformer 10V Spannungsausgang 	Eingangsspannung	+18 ... +27 V DC, Restwelligkeit 10 mV _{ss}
	Stromaufnahme	80 mA max.
	Ausgangsspannung	0 ... +10 V DC
	Ausgangsstrom	2 mA max.
	Lastwiderstand	> 5 kΩ
	Stabilität (Temperatur)	±50 x 10 ⁻⁶ / °C v. Bereich
	Elektrischer Schutz gegen	Verpolung, Dauerkurzschluß
	Ausgangsrauschen	0,5 mV _{eff.}
	EMV, Störfestigkeit	Entsprechend EN 61326: 1998

Ausgangssignale

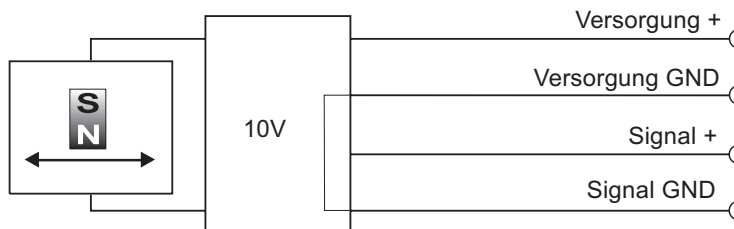

Anschlußbelegung	Ausgangssignale		Stecker WS-CONN-D8	Kabel
	420T	10V		
Versorgung +	Versorgung +	Versorgung +	1	weiß
Versorgung GND	Versorgung GND	Versorgung GND	2	braun
Signal +	Signal +	Signal +	3	grün
		Signal GND	4	gelb

Anschlußbild Gegenstecker

Sicht auf den
Sensorstecker

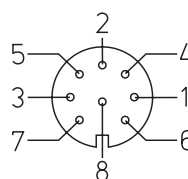

WS-CONN-D8

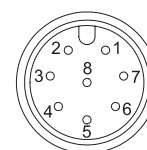

CONN-M12-8P-X

POSICHRON® Ausgang Impulsschnittstelle (Start/Stop)



Impulsschnittstelle (Start/Stop)

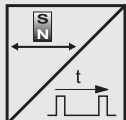

Eingangsspannung	+18 ... +27 V DC, Restwelligkeit 10 mV _{ss}
Stromaufnahme	150 mA max.
Stabilität (Temperatur)	±50 x 10 ⁻⁶ / °C v. Bereich
Wellengeschwindigkeit v _s	2850 ... 2950 m/s
Pegel INIT und START/STOP	RS 485 / RS 422
Elektrischer Schutz gegen	Verpolung, Kurzschluß
Arbeitstemperatur	-40 ... +85 °C
EMV, Störfestigkeit	EN61326: 1998, Tabelle A1
EMV, Störaussendung	EN55011 Gruppe 1 Klasse A

Signale

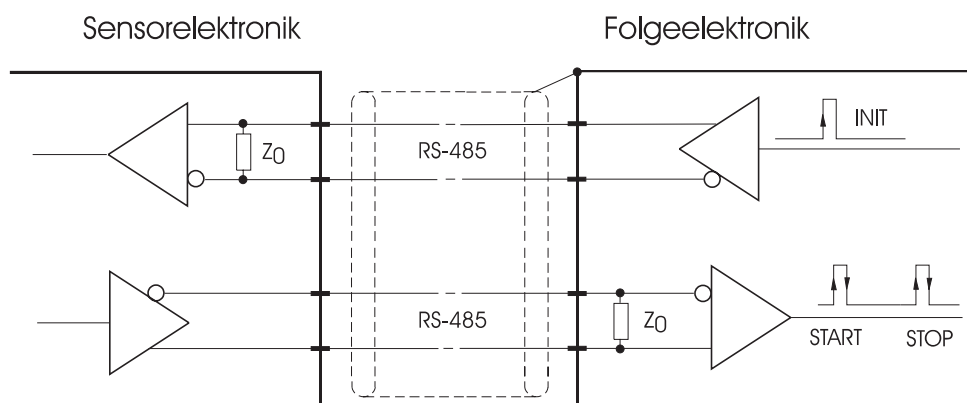

Die Folgeelektronik erzeugt ein Signal auf der Leitung INIT. Vom Positionssensor wird ein START- und ein STOP-Signal ausgegeben.

$$\text{Positionswert } x = t(x) \cdot v_s$$

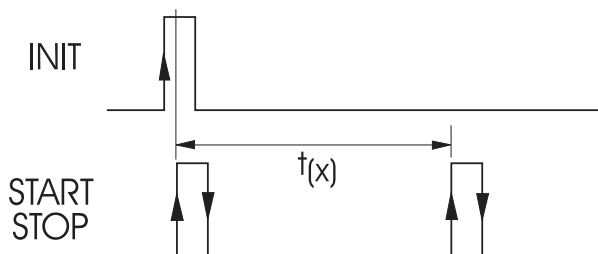

Zur Berechnung des Positionswertes aus dem Zeitintervall $t(x)$ ist eine Multiplikation mit dem auf dem Typenschild angegebenen Wert für v_s vorzunehmen.

Anschlußbelegung	Impulsschnittstelle	Stecker WS-CONN-D8	Kabel
	Versorgung +	1	weiß
	Versorgung GND	2	braun
	INIT +	3	grün
	INIT -	4	gelb
	STSP +	5	grau
	STSP -	6	rosa
	Schirm	Kontakt über Steckergehäuse	schwarz

Anschlußbild Gegenstecker

Sicht auf den
Sensorstecker

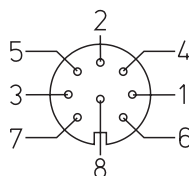

WS-CONN-D8

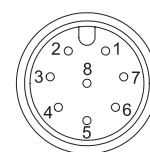

CONN-M12-8P-X

Beschreibung

Die Datenübertragung erfolgt mit Hilfe der beiden Signale TAKT und DATEN. Die Empfängerbaugruppe (SPS, Mikrocomputer) liefert Impulsfolgen und bestimmt damit die Übertragungsrate. Mit der ersten fallenden Flanke einer Impulsfolge wird die Position erfaßt und gehalten. Die folgenden ansteigenden Flanken steuern die bitweise Übertragung des Datenworts. Nach einer Pausenzeit kann ein neuer Positionswert übertragen werden.

Datenformat (Taktbüschellänge 26)

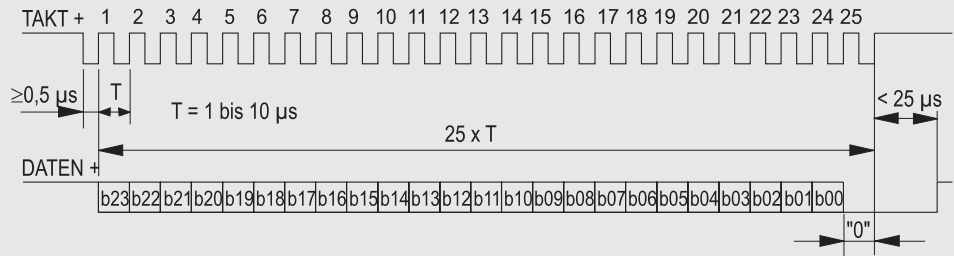

Schnittstelle SSI synchron seriell



Schnittstelle	EIA RS-422, RS485, kurzschlußfest
Spannungsversorgung	+12 ... +27 V DC, Restwelligkeit 10 mV _{ss}
Stromaufnahme	150 mA max. ohne Last
Taktfrequenz	100 kHz ... 1 MHz
Code	Einschrittiger Gray-Code 24 Bit
Auflösung	2 µm max.
Taktbüschelpause	>25 µs
Stabilität (Temperatur)	±20 x 10 ⁻⁶ / °C v. Bereich
Arbeitstemperatur	-40 ... +85 °C
EMV, Störfestigkeit	Entsprechend EN 50082-2, EN50081-1

Folgeschaltung

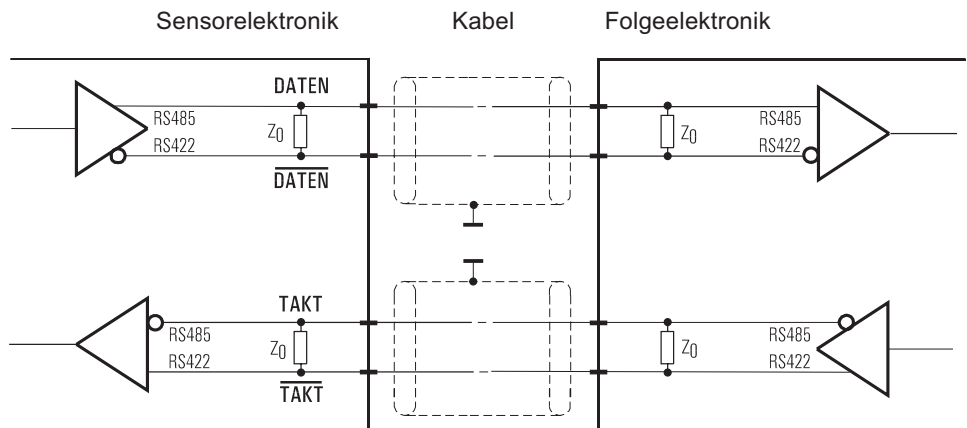

Leitungslänge	Baudrate
50 m	100-1000 kHz
100 m	100-300 kHz

Hinweis:
Mit zunehmender Kabellänge sinkt die maximal zulässige Übertragungsrate.
Die Leitungen TAKT/TAKT und DATEN/DATEN müssen paarig verdreht, paarig und gemeinsam abgeschirmt sein.

Anschlußbelegung / Anschlußbild

Signalname	Farbe	Stecker Pin
Versorgung +	weiß	1
Versorgung GND (0V)	braun	2
TAKT	grün	3
TAKT	gelb	4
DATEN	grau	5
DATEN	rosa	6

